

HW43 SH37

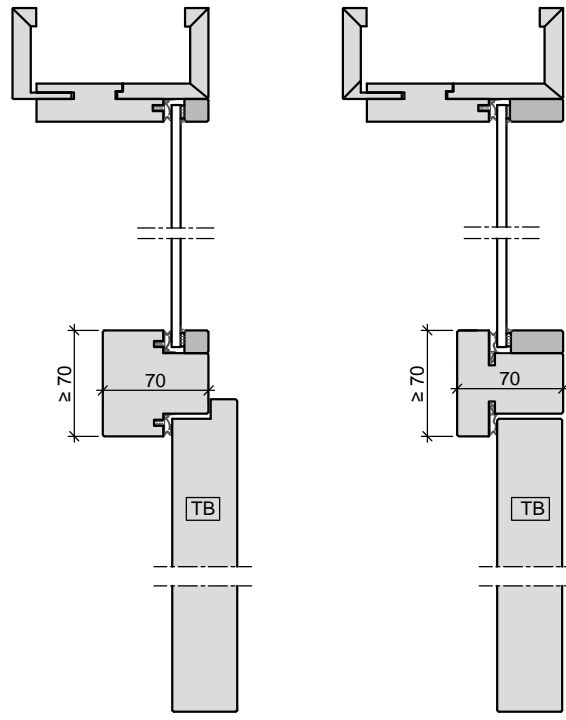

Oberlicht mit Kämpfer
Türblatt gefälzt
in Holzobjektzarge

Oberlicht mit Kämpfer
Türblatt stumpf
in Holzobjekt-/ Holzblockzarge